



## Руководство пользователя Аудио-система

100% Ford. 100% развлечения.



Информация, содержащаяся в данной публикации, являлась верной на момент поступления в печать. В интересах постоянного развития компания Ford оставляет за собой право изменять спецификации, конструкцию или комплектацию своей продукции в любой момент времени без предупреждения и без возникновения каких-либо обязательств. В соответствии с законодательством об охране авторских прав запрещено полное или частичное воспроизведение материалов, содержащихся в данной публикации, без предварительного письменного разрешения компании Ford. Ошибки и пропуски информации исключены.

© Ford Motor Company 2006

Все права защищены.

Номер по каталогу: 6S6J-19C104-TA (CG3511ru) 07/2006 20060801101628

# Содержание

## Введение

Важная информация об аудиосистеме.....	2
Прием радиосигнала .....	2

## Краткое описание аудиоблока

## Функции безопасности

Защитный код.....	6
Если защитный код утерян .....	6
Ввод защитного кода .....	6
Если введен неправильный защитный код.....	7

## Индикация времени и даты

Установка часов аудиосистемы и ввод даты .....	8
--	---

## Использование аудиосистемы

Включение/Выключение.....	10
Регулятор громкости .....	10
Регулятор низких/высоких частот .....	10
Регулятор баланса звука слева/справа / спереди/сзади.....	10
Отключение звука во время телефонного разговора .....	11
Кнопки настройки радиостанций.....	11
Кнопки настройки частот радиостанций.....	12
Меню аудиосистемы .....	12
Кнопка выбора частотного диапазона .....	17
Автоматическое запоминание частот радиостанций.....	18
Настройка приема транспортных сообщений.....	19

## Меню аудиоблока

Автоматическая регулировка уровня .....	21
Уменьшение звуковых помех (CLIP) .....	21
Режим передачи региональных новостей (REG).....	21
Альтернативные частоты .....	22
Выпуски новостей .....	23
Предпочтительный тип программ (PTY).....	24

## Проигрыватель компакт-кассет

Воспроизведение компакт-кассет.....	28
Ускоренная прямая перемотка .....	28
Ускоренная обратная перемотка .....	28
Автореверс .....	28

Прекращение воспроизведения.....	28
Выбор стороны кассеты .....	28
Извлечение компакт-кассеты .....	28

## Проигрыватель компакт-дисков

Загрузка компакт-диска .....	29
Извлечение компакт-диска .....	30
Извлечение нескольких компакт-дисков.....	31
Загрузка дисков в чейнджер компакт-дисков.....	32

Кнопка дорожной информации (ТА).....	32
Воспроизведение компакт-дисков .....	33
Выбор компакт-диска .....	33
Выбор дорожки .....	34
Ускоренный переход вперед/назад.....	34
Воспроизведение в случайном порядке.....	35
Повторное воспроизведение дорожек компакт-диска .....	35
Сжатие дорожки компакт-диска .....	36
Сканирование дорожки компакт-диска.....	36
Воспроизведение записей в формате MP3.....	37
Показ сопроводительной информации из файла MP3 .....	41
Прекращение воспроизведения компакт-диска .....	42

## Дополнительное гнездо входа (AUX IN)

## Органы управления для пассажиров, сидящих сзади

Органы управления для пассажиров, сидящих сзади .....	44
Кнопки панели управления .....	44
Режим.....	46
Режим отключения через один час .....	47
Наушники.....	47
Гнезда подключения наушников .....	47
Дисплей панели управления для пассажиров, сидящих сзади .....	48

## Уход за аудиосистемой

Главный блок аудиосистемы.....	49
--------------------------------	----

## Устранение неполадок в работе аудиосистемы

# Введение

## ВАЖНАЯ ИНФОРМАЦИЯ ОБ АУДИОСИСТЕМЕ

### ПРЕДУПРЕЖДЕНИЯ

 Из-за технической несовместимости могут возникать сбои в функционировании компакт-дисков с возможностью записи (формата CD-R) и перезаписи (формата CD-RW).

 Описываемые аудиоблоки с проигрывателями компакт-дисков воспроизводят компакт-диски, соответствующие спецификациям международного стандарта "Red Book". Защищенные от возможности копирования компакт-диски, выпускаемые некоторыми производителями, не соответствуют этому стандарту, и качество их воспроизведения не гарантируется.

 Диски двойного формата, двусторонние диски (DVD Plus, CD-DVD format), принятые теперь музыкальной индустрией, толще обычных CD-дисков и поэтому их нормальное проигрывание на аудиоблоках Ford и Sony CD не гарантируется, возможно их заедание этими проигрывающими устройствами. Не следует пользоваться компакт-дисками неправильной формы, компакт-дисками с пленкой, предохраняющей от появления царапин, или с самоклеющимися ярлыками. Поэтому гарантийные рекламации на аудиотехнику, использующие этот тип компакт-дисков, не принимаются.

### ПРЕДУПРЕЖДЕНИЯ

 Все проигрыватели компакт-дисков кроме Sony CD (за исключением 6CD) предназначены для воспроизведения только 12-сантиметровых музыкальных компакт-дисков заводского изготовления. Аудиоблоки Sony CD могут проигрывать компакт-диски диаметром 8 см с одобренным фирмой Sony адаптером (CSA-8).

 При попадании посторонних предметов, например, кредитных карточек или монет, внутрь отсека для компакт-дисков, возможно повреждение аудиоблока.

### Дисплеи аудиоблоков

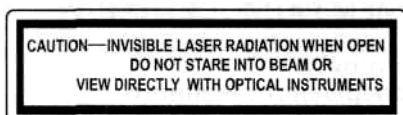
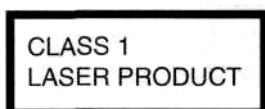

### Disc (Диск)\* Звуковой компакт-диск



### MP3



### ПРИЕМ РАДИОСИГНАЛА

Настройка усовершенствованного цифрового фильтра (ADFA)

**Только аудиоблоки CD/6CD первого поколения**

**Примечание:** *Перед отключением проконсультируйтесь с обслуживающим вас дилером.*

В редких **исключительных** случаях прием радиосигнала может быть нарушен из-за конфликтующих сигналов. Эта функция позволяет отключать цифровой фильтр для противодействия данному эффекту.

## Краткое описание аудиоблока

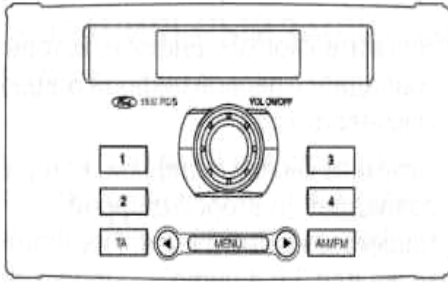

1500RDS

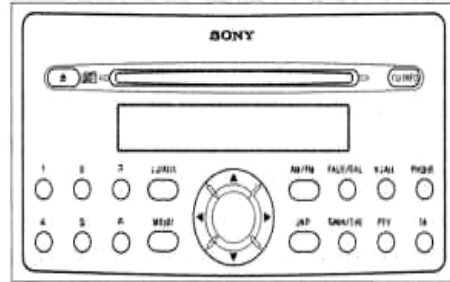

Sony CD (первое поколение)

5000C

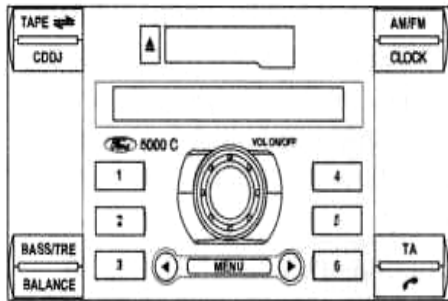

Sony 6CD (первое поколение)

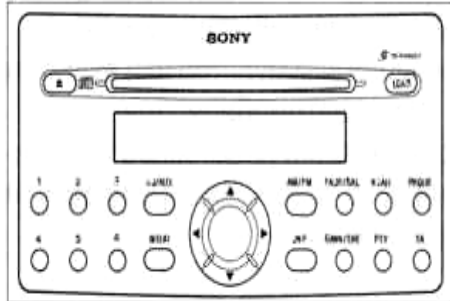

6000CD

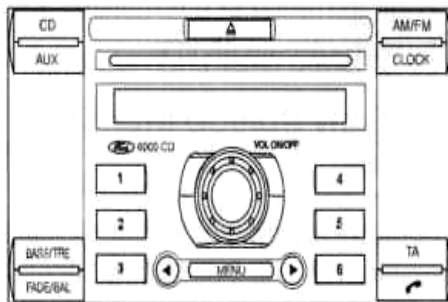

Sony CD (второе поколение)



6006CDC

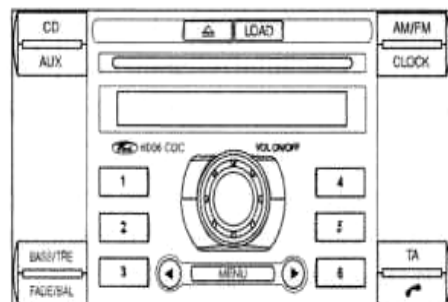

Sony 6CD (второе поколение)



# Функции безопасности

## ЗАЩИТНЫЙ КОД

В большинстве аудиоблоков предусмотрен уникальный ключевой код безопасности, который необходимо ввести для обеспечения работоспособности аудиоблока. Как правило, дилер компании Ford вводит этот код в процессе предпродажной подготовки.

Если по какой-либо причине был отсоединен аккумулятор или аудиоблок был снят с автомобиля, для восстановления работоспособности аудиоблока требуется заново ввести ключевой код.

## ЕСЛИ ЗАЩИТНЫЙ КОД УТЕРЯН

Если вы потеряете цифровой код, обратитесь к обслуживающему вас дилеру, сообщите ему реквизиты вашего аудиоблока и предоставьте подтверждение права собственности. Обслуживающий вас дилер получит правильный код в Ford Motor Company Limited.

## ВВОД ЗАЩИТНОГО КОДА

Если при включении аудиоблока на дисплее появляется сообщение "CODE—", "CODE 0000" или 'Enter Keystore', то потребуются ввести ключевой код. Для этого используются кнопки предварительной настройки радиостанций.

### Sony CD/6CD второго поколения

1. Нажмите кнопку с цифрой, которая совпадает с первой цифрой Вашего ключевого кода.
2. Нажмите кнопку с цифрой, которая совпадает со второй цифрой Вашего ключевого кода. Повторите то же для 3 и 4 цифр.
3. Если при вводе кода Вы ошиблись, можно повторить ввод цифр, продолжая нажимать кнопки с цифрами 0-9. Вводимые цифры заполнят позиции с 1 до 4 на дисплее, и процесс повторится по кругу.
4. Удостоверьтесь в том, что на дисплее правильный ключевой код,

а затем нажмите на кнопку предварительной настройки \* для подтверждения ввода.

### Кроме Sony CD/6CD второго поколения

1. Нажмите на кнопку 1 необходимое количество раз, пока на дисплее не появится первая цифра ключевого кода.
2. Аналогичным образом нажмите на кнопки предварительной настройки 2, 3 и 4 для ввода остальных трех цифр.
3. Удостоверьтесь в том, что ключевой код введен правильно и полностью, затем нажмите на кнопку предварительной настройки 5 для подтверждения ввода. В модели 1500RDS нажмите кнопку AM/FM.

## ЕСЛИ ВВЕДЕН НЕПРАВИЛЬНЫЙ ЗАЩИТНЫЙ КОД

Допускается до 10 попыток ввода ключевого кода, причем при вводе неверного кода возникают различные состояния.

Количество попыток отображается на дисплее.

- Если на дисплее появляется сообщение 'CODE' (КОД), вы можете тотчас же предпринять следующую попытку ввода кода.
- Если на дисплее появляется сообщение 'WAIT 30' (ПОДОЖДИТЕ 30 МИНУТ), это означает, что аудиоблок будет заблокирован на 30 минут. Дождитесь обнуления таймера обратного отсчета. Когда появится сообщение 'CODE' (КОД), снова введите ключевой код.

После 10 попыток ввода неверного кода аудиоблок становится неработоспособным, и на дисплее появляется сообщение 'LOCKED' (ЗАБЛОКИРОВАНО). В этом случае обратитесь к обслуживающему вас дилеру.

# Индикация времени и даты

## УСТАНОВКА ЧАСОВ АУДИОСИСТЕМЫ И ВВОД ДАТЫ

### 5000C, 6000CD и 6006CDC

#### Настройка времени и даты

- Нажмите кнопку CLOCK для отображения дисплея времени и даты.

**Примечание:** Если после этого в течение 30 секунд не будет нажата какая-либо кнопка, дисплей автоматически вернется к отображению предыдущей функции.

- С помощью кнопок со стрелками влево и вправо выберите цифры времени или даты, которые вы хотите поменять. Выбранное значение начнет мигать на дисплее.
- Для изменения выбранного значения воспользуйтесь регулятором громкости.
- С помощью кнопок со стрелками влево и вправо выберите дополнительные значения времени или даты, которые вы хотите поменять.
- Для изменения выбранного значения воспользуйтесь регулятором громкости.
- Для выхода из режима настройки и запоминания новых значений нажмите кнопку CLOCK.

**Примечание:** Если в течение 30 секунд кнопка CLOCK не будет нажата, дисплей автоматически выполнит операцию выхода из режима настройки и запоминания установленного времени.

**Подсказка:** Нажмите и удерживайте кнопку CLOCK более двух секунд для автоматического выбора значения часов при установке летнего или зимнего времени.

#### 12/24 формат

- Несколько раз нажмите кнопку MENU, пока не появится дисплей 12/24 часов.
- С помощью кнопок со стрелками влево/вправо выберите необходимую настройку.
- Для подтверждения выбора просто подождите или несколько раз нажмите кнопку "MENU" для выхода.

#### Sony CD/6CD первого поколения Изменение даты

- Нажмите кнопку MENU и используйте кнопки вверх/вниз для выбора режима установки даты.
- Для изменения даты, которая мигает на экране, используйте кнопки вправо/влево.
- Кнопками со стрелками вверх/вниз укажите день, затем кнопками влево/вправо выберите

соответствующие месяц и год.

Нажмите кнопку MENU для подтверждения Вашего выбора.

#### Изменение настроек времени

- Нажмите кнопку MENU и при помощи кнопок со стрелками вверх и вниз, выберите режим настройки часов.
- Используя кнопки со стрелками вправо/влево выберите значение часов, которое при этом будет мигать на дисплее. Кнопками со стрелками вверх/вниз установите правильное значение, затем кнопками влево/вправо выберите минуты и настройте тем же способом.
- Нажмите кнопку MENU для подтверждения Вашего выбора.

#### 12/24 формат

- Нажмите кнопку MENU и используйте кнопки со стрелками вверх/вниз, пока не появится экран выбора 12/24-часового формата отображения часов.
- С помощью кнопок со стрелками влево/вправо выберите необходимую настройку.
- Нажмите кнопку MENU для подтверждения Вашего выбора.

#### Sony CD/6CD второго поколения Настройка времени и даты

- Нажмите кнопку CLOCK и затем нажимайте кнопки со стрелками влево или вправо, чтобы на дисплее начали мигать цифры нужной настройки даты/времени.
- Кнопками со стрелками вверх/вниз установите правильное значение, затем кнопками влево/вправо выберите следующий параметр даты/времени, который будет мигать на дисплее. Повторите настройку, если необходимо.
- Нажмите кнопку CLOCK для подтверждения Вашего выбора и окончательной установки значений.

#### 12/24 формат

- Нажмите кнопку MENU и используйте кнопки со стрелками вверх/вниз, пока не появится экран выбора 12/24-часового формата отображения часов.
- С помощью кнопок со стрелками влево/вправо выберите необходимую настройку.
- Нажмите кнопку MENU для подтверждения Вашего выбора.

# Использование аудиосистемы

## ВКЛЮЧЕНИЕ/ВЫКЛЮЧЕНИЕ

Нажмите на переключатель включения/выключения. Возможно использование аудиоблока в течение одного часа после выключения зажигания. Через один час радиоприемник автоматически выключается.

## РЕГУЛЯТОР ГРОМКОСТИ

Используйте этот регулятор, чтобы в любой момент времени увеличить или уменьшить громкость звучания аудиосистемы. В процессе регулировки выбранный уровень громкости отображается на дисплее.

## РЕГУЛЯТОР НИЗКИХ/ВЫСОКИХ ЧАСТОТ

Все модели кроме 1500 позволяют регулировать уровень басов и высоких частот.

Аудиоблоки Sony второго поколения позволяют регулировать эти параметры для каждого из источников звука (CD/Радио/АиХ) отдельно.

- Для регулировки уровня низких частот нажмите кнопку один раз, а для высоких - два (Аудиоблоки Sony второго поколения также имеют функцию настройки уровня средних частот. Для доступа к этой функции следует нажать кнопку три раза.) Используйте ручку регулировки громкости или на некоторых моделях кнопки вправо и влево.

В Sony CD и Sony 6CD используйте для регулировки кнопки со стрелками вверх и вниз.

На дисплее отобразится выбранный уровень громкости звучания аудиосистемы.

## РЕГУЛЯТОР БАЛАНСА ЗВУКА СЛЕВА/СПРАВА / СПЕРЕДИ/СЗАДИ

Регулятор FADE (феддинг) используется для настройки распределения звука между передними и задними динамиками в автомобилях, оснащенных задними динамиками.

Регулятор BALANCE позволяет подстраивать соотношение громкости левых и правых динамиков.

Нажмите на кнопку один раз для постепенного уменьшения громкости или два раза, чтобы отрегулировать баланс.

Используйте ручку регулировки громкости или на некоторых моделях кнопки вправо и влево.

- Для моделей Sony CD и Sony 6CD, используйте кнопки со стрелками вверх/вниз для настройки затухания звука, а со стрелками влево/вправо для настройки баланса динамиков.

На дисплее отобразится выбранный уровень громкости звучания аудиосистемы.

## ОТКЛЮЧЕНИЕ ЗВУКА ВО ВРЕМЯ ТЕЛЕФОННОГО РАЗГОВОРА

- На имеющих такую возможность аудиоблоках с помощью кнопки PHONE полностью выключите звучание.
- Нажмите кнопку PHONE повторно, для того чтобы возобновить звучание.

## КНОПКИ НАСТРОЙКИ РАДИОСТАНЦИЙ

### Поиск станций

Выберите диапазон частот, нажмите и быстро отпустите одну из кнопок со стрелками. Аудиоблок остановится на первой радиостанции, которую он обнаружит в выбранном Вами направлении поиска.

### Ручная настройка Модель Sony

#### CD/6CD

- Нажмите кнопку со стрелками вверх/вниз. Выбранный уровень отображается на дисплее.

#### Кроме Sony CD/6CD

Нажмите на кнопку "MENU" несколько раз, пока на дисплее не появится слово "MAN".

Нажмите на одну из кнопок со стрелками для подстройки диапазона с маленьким шагом в прямом или в обратном направлении или нажмите кнопку и удерживайте для быстрого поиска, пока не будет найдена желаемая радиостанция.

### Настройка со сканированием

**Примечание:** В некоторых аудиоблоках эта функция недоступна и может не появляться в списке опций меню.

Функция SCAN позволяет слушать каждую из найденных станций в течение 10 секунд.

#### Модель Sony CD/6CD

Нажмите на кнопку SCAN. На дисплее мигает обозначение "SCAN" или "SCANNING...", и на несколько секунд включается каждая из радиостанций.

Для того чтобы выбрать прослушиваемую радиостанцию, еще раз нажмите на кнопку SCAN.

#### Кроме Sony CD/6CD

Нажмите на кнопку "MENU" несколько раз, пока на дисплее не появится слово "SCAN".

- Используйте кнопки со стрелками для сканирования выбранного диапазона частот в прямом или в обратном направлении. На дисплее высвечивается надпись "SCAN", и каждая радиостанция включается на 10 секунд.

В зависимости от модели аудиоблока нажмите стрелку вправо или влево либо кнопку MENU, чтобы продолжить слушать найденную станцию.

## КНОПКИ НАСТРОЙКИ ЧАСТОТ РАДИОСТАНЦИЙ

Эта функция позволяет заносить в память аудиоблока частоты любимых радиостанций, вещающих в диапазонах AM и FM, и настраиваться на них, выбрав соответствующий диапазон частот и нажав на одну из кнопок предварительной настройки.

Настройтесь на требуемую диапазон частот

Настройтесь на требуемую радиостанцию.

Нажмите и удерживайте одну из кнопок предварительной настройки. При этом будет полностью выключено звучание аудиоблока. Возобновление звука означает, что частота радиостанции занесена в память.

Это может быть повторено на каждом диапазоне частот

и для каждой кнопки предварительной настройки.

**Примечание:** Если вы переместились в другую часть страны, существует возможность автоматического поиска радиостанций, частоты которых сохранены с помощью кнопок предварительных настроек, если эти радиостанции вещают в этом регионе на других частотах.

Используйте кнопку MENU при поиске настроек, которые не могут быть осуществлены ни одной из имеющихся на панели кнопок. Нажмите кнопку MENU для выбора "первого уровня" настроек, или нажмите и удерживайте кнопку MENU для выбора настроек "второго уровня" (это не относится к моделям Sony второго поколения).  
Отсутствующие типы настроек на дисплее не будут отображаться.

## МЕНЮ АУДИОСИСТЕМЫ

### Sony CD/6CD первого поколения

Меню служебных функций - Настройки первого уровня				Настройки второго уровня
Во время приема радиосигнала	При воспроизведении аудио-кассет	При воспроизведении компакт-дисков	При воспроизведении компакт-дисков CD-чейнджером	Во всех режимах
Система RSE*		Система RSE*	Система RSE*	Система VID
Часы		Часы	Часы	Система шумоподавления CLIP ВКЛ/ВЫКЛ
Дата		Дата	Дата	Разъем для подключения дополнительных устройств ВКЛ/ВЫКЛ
Время в 12/ 24 часовом режиме		Время в 12/ 24 часовом режиме	Время в 12/ 24 часовом режиме	Режим приема новостей ВКЛ/ВЫКЛ
Система AVC		Режим промотки	Система AVC	Включение/выключение "Bluetooth"
Система оповещения о дорожной обстановке в приближенных или удаленных районах		Система AVC	Repeat (Повторить)	Система ADFA включена/выключена
Система AF		Repeat (Повторить)	Расчет	
		Расчет	Переключение	
		Переключение		

**Примечание:** Последовательность отображения особенностей может отличаться в зависимости от аудиосистемы или автомобиля.

\* Только при наличии.

### Sony CD/6CD второго поколения

Содержимое меню			
Во время приема радиосигнала	При воспроизведении аудио-кассет	При воспроизведении компакт-дисков	При воспроизведении компакт-дисков CD-чейнджером
Время в 12/24 часовом режиме		Время в 12/24 часовом режиме	
Система шумоподавления CLIP ВКЛ/ВЫКЛ		Система шумоподавления CLIP ВКЛ/ВЫКЛ	
Режим приема новостей ВКЛ/ ВЫКЛ		Режим приема новостей ВКЛ/ ВЫКЛ	
Система AVC		Система AVC	
Система AF		Система AF	
Громкость TA		Громкость TA	
Система оповещения о дорожной обстановке в приближенных или удаленных районах		Система оповещения о дорожной обстановке в приближенных или удаленных районах	
Региональный режим ВКЛ/ВЫКЛ		Переключение	
		Repeat (Повторить)	
		Расчет ВКЛ/ВЫКЛ	

**Примечание:** Последовательность отображения особенностей может отличаться в зависимости от аудиосистемы или автомобиля.

Меню служебных функций - Настройки первого уровня				Настройки второго уровня
Во время приема радиосигнала	При воспроизведении аудио-кассет	При воспроизведении компакт-дисков	При воспроизведении компакт-дисков CD-чейнджером	Во всех режимах
Ручная настройка	Время в 12/24 часовом режиме	Сканирование	Сканирование	Система оповещения о дорожной обстановке в приближенных или удаленных районах
Настройка со сканированием	Система AVC	Переключение	Переключение	Система AF
Время в 12/24 часовом режиме	Меню ADV	Repeat (Повторить)	Repeat (Повторить)	REG (Региональный режим)
Система AVC		Расчет	Расчет	Новости
Меню ADV		Время в 12/24 часовом режиме	Время в 12/24 часовом режиме	КЛИП
		Система AVC	Система AVC	Система VID
		Меню ADV	Меню ADV	Включение/выключение "Bluetooth"

**Примечание:** Последовательность отображения особенностей может отличаться в зависимости от аудиосистемы или автомобиля.

**Примечание:** Для доступа к меню функций второго уровня ("advanced") можно использовать пункт 'ADV menu' в меню первого уровня.

\* Только при наличии

## КНОПКА ВЫБОРА ЧАСТОТНОГО ДИАПАЗОНА

Это позволяет переключать AM и FM диапазоны радиоприемника.

Множественное нажатие кнопки AM/FM или RADIO в режиме радиоприемника позволяет выбрать нужный диапазон частот. Выбранный диапазон отображается на дисплее.

Переключатель диапазона частот также можно использовать для возврата в режим радиоприемника, если Вы слушали звук из другого источника.

## АВТОМАТИЧЕСКОЕ ЗАПОМИНАНИЕ ЧАСТОТ РАДИОСТАНЦИЙ

Режим автоматического запоминания AutoStore можно использовать для запоминания станций с наиболее сильным сигналом в FM диапазоне, либо как в AM, так и FM диапазонах.

Нажмите и удерживайте кнопку AM/FM или RADIO.

Звук будет выключен и, пока аудиоблок производит поиск частот, будет отображаться надпись ■AUTOSTORE'.

- После завершения поиска вновь появится звук, а частоты радиостанций с уверенным приемом будут присвоены кнопкам предварительной настройки.

**Примечание:** Система автонастройки также может использоваться для ручного выбора радиостанций как в других диапазонах частот.

## НАСТРОЙКА ПРИЕМА ТРАНСПОРТНЫХ СООБЩЕНИЙ

Многие радиовещательные станции FM-диапазона частот имеют код TP, который означает их работу в режиме транслирования информации о ситуации на дорогах.

### Активизация приема дорожных сообщений

Перед тем как будет возможен прием дорожных сообщений требуется нажать на кнопку TA. На дисплее появится сообщение 'TA-D' или 'TA-L', показывающее, что функция активирована.

Если Вы уже настроены на станцию приема дорожных сообщений, обозначение "TP" также появится на дисплее. В противном случае аудиоблок будет вести поиск программы приема дорожных сообщений и высветится символ "TP SEEK". Если радиостанция не обнаружена, на дисплее появится сообщение 'Not Found'.

Обозначение "TP" появится в окне, если Вы настраиваетесь на станцию приема дорожных сообщений в режиме приема станций "RDS-EON".

Во время приема информации о ситуации на дорогах обычная работа радиоприемника, проигрывателей компакт-дисков и аудиокассет будет прервана, а на дисплее появится надпись TRAFFIC или 'NEWS'.

Если сигнал дорожного сообщения ослабевает, обозначение TP' на дисплее будет мигать. Нажмите кнопку с левой или правой стрелкой, чтобы продолжить поиск радиостанций.

**Примечание:** Если это произойдет в режиме воспроизведения компакт-дисков или аудиокассет, а также в некоторых определенных режимах, при полностью выключенном звуке, аудиоблок автоматически настроится на другую станцию, которая передает информацию о ситуации на дорогах.

Если радиостанция, настроенная или вызванная при помощи кнопки предварительной настройки, не транслирует дорожную информацию, аудиоблок остается настроенным на эту радиостанцию кроме случаев, когда:

Режим приема дорожной информации TA сначала выключен, а затем снова включен.

В определенных режимах, когда убран звук в течение четырех минут, после чего аудиоблок перейдет на другую радиостанцию, транслирующую информацию о ситуации на дорогах.

## Переключатель местных/региональных сообщений

В некоторых регионах количество дорожных сообщений RDS-EON может оказаться слишком большим. Поэтому в некоторых аудиоблоках предусмотрена возможность выбирать между приемом только местной или всей доступной дорожной информации.

### Модель Sony CD/6CD

Нажмите кнопку "MENU" и затем кнопку со стрелкой вверх или вниз для перехода к экрану "TA".

С помощью кнопок со стрелками влево/вправо выберите необходимую настройку.

- Нажмите кнопку MENU для подтверждения Вашего выбора.

### Кроме Sony CD/6CD

Нажмите и удерживайте кнопку MENU, пока не изменится индикация на дисплее.

Нажмите на кнопку "MENU" несколько раз, пока на дисплее не появится обозначение "TA".

Используйте кнопки влево и вправо, чтобы выбрать режим приема местных (TA-LOCAL) или региональных (TA-DIST) дорожных сообщений. Для подтверждения выбора просто подождите или нажмите кнопку "MENU".

На дисплее появится обозначение TA-L' или 'TA-D', показывающее, какой из режимов выбран.

## Громкость трансляции дорожных сообщений

Дорожные сообщения прерывают обычные передачи и транслируются с предварительно заданным минимальным уровнем громкости, который, как правило, выше обычной громкости прослушивания программ.

Для того чтобы отрегулировать предварительно заданную громкость:

Нажмите и удерживайте кнопку TA.

- Для настройки используется регулятор громкости, а для аудиосистем Sony - кнопки со стрелками. Выбранный уровень будет показан на дисплее.

## Прекращение передачи дорожного сообщения

После окончания передачи каждого дорожного сообщения аудиоблок возвращается в нормальный режим работы. Для прерывания дорожного сообщения нажмите на кнопку TA во время передачи сообщения.

**Примечание:** Если вы нажмете на кнопку TA в любое другое время, передача всех сообщений будет отключена.

# Меню аудиоблока

## АВТОМАТИЧЕСКАЯ РЕГУЛИРОВКА УРОВНЯ

Автоматическая регулировка громкости (AVC) регулирует, когда это возможно, уровень громкости для компенсации шумов, сопровождающих работу двигателя и возникающих при движении.

Нажмите несколько раз кнопку MENU пока на дисплее не появится обозначение AVC.

- Для настройки AVC используйте кнопки со стрелками влево/вправо.
- Для аудиоблоков Sony CD и Sony 6CD, нажмите на кнопку MENU и, не удерживая ее, при помощи кнопок со стрелками вверх/вниз выберите экран регулировки параметров AVC.
- Нажмите кнопку MENU для подтверждения выбора или подождите, пока пока система не примет сделанные изменения.

## УМЕНЬШЕНИЕ ЗВУКОВЫХ ПОМЕХ (CLIP)

Функция CLIP в поддерживающих ее аудиоблоках автоматически выявляет искажения звука и уменьшает громкость, пока помехи не исчезнут. Это означает, что при увеличении громкости вручную с помощью регулятора цифровые обозначения на дисплее могут меняться, но при этом громкость не повышается.

- Для доступа ко дополнительному меню нажмите и удерживайте кнопку MENU (МЕНЮ), пока не изменится изображение на дисплее. Несколько раз нажмите кнопку MENU до тех пор, пока на дисплее не появится обозначение 'CLIP'.

Используйте кнопки со стрелкой влево или вправо для включения или выключения этой функции..

- Для аудиоблоков модели Sony CD и Sony 6CD первого поколения, нажмите и удерживайте кнопку MENU до тех пор, пока не изменится изображение на дисплее. С помощью кнопок со стрелками вверх/вниз выберите CLIP.
- Для аудиоблоков модели Sony CD и Sony 6CD второго поколения, нажмите и отпустите кнопку MENU, а затем с помощью кнопок со стрелками вверх/вниз выберите CLIP.
- Нажмите кнопку MENU для подтверждения выбора или подождите, пока пока система не примет сделанные изменения.

## РЕЖИМ ПЕРЕДАЧИ РЕГИОНАЛЬНЫХ НОВОСТЕЙ (REG)

**Примечание:** На аудиосистемах SONY первого поколения режим регионального вещания всегда ВКЛЮЧЕН.

Режим регионального вещания (REG) влияет на работу функции автоматического выбора частот местных сетей, передающих программы одного и того же вещателя. Вещатели могут использовать крупные сети передающих станций, покрывающих значительную часть страны. В определенные часы общая сеть может

разделяться на несколько региональных подсетей, как правило вокруг крупных городов. Когда сеть не разделена на региональные подсети, все станции передают одну и ту же программу.

Региональный режим ВКЛЮЧЕН (по умолчанию): Предотвращает "случайную" смену частот, когда соседние части сети передают разные программы.

Региональный режим ВЫКЛЮЧЕН: Обеспечивает более полное покрытие, если соседние региональные подсети передают одно и то же, но может вызывать "случайные" переключения частот, если программы отличаются.

## Sony CD/6CD второго поколения

- Нажмите на кнопку меню.

Используйте кнопки со стрелками вверх/вниз чтобы выбрать ■REGIONAL'.

Используйте кнопки со стрелкой влево или вправо для включения или отмены этой функции..

Кроме Sony CD/6CD второго поколения

Нажмите и удерживайте кнопку вызова меню, пока не изменится индикация на дисплее.

Нажмите на кнопку вызова меню несколько раз, пока на дисплее не появится надпись "REG".

- Используйте кнопки со стрелками для включения или отмены этой функции.

## АЛЬТЕРНАТИВНЫЕ ЧАСТОТЫ

Многие радиостанции в FM диапазоне частот имеют код идентификации станции (PI), которые могут быть понятны аудиоблоку.

Если Ваш радиоприемник включен и Вы настраиваетесь то на одну, то на другую станцию, это свойство радиоприемника подключится к поиску наиболее сильного сигнала, который он может найти. Однако в определенных условиях настройка на альтернативную частоту может временно нарушать нормальный прием.

Если выбран режим 'AF-ON' или 'AF-AUTO', аудиоблок непрерывно оценивает мощность сигнала и, если становится доступным более хороший сигнал, аудиоблок переключается на соответствующую альтернативную частоту. В процессе проверки списка альтернативных частот звук отключается, и, если необходимо, аудиоблок выполняет однократный поиск истинной альтернативной частоты в выбранном диапазоне частот.

После нахождения альтернативной частоты трансляция возобновляется, или, если альтернативная частота не найдена, аудиоблок возвращается к исходной частоте, занесенной в память. В некоторых аудиоблоках на дисплее появляется сообщение 'Not Found'.

Если выбран режим 'AF-MAN', аудиоблок выполняет те же действия, что и в режиме 'AF-AUTO' или 'AF-ON', но при этом поиск альтернативной частоты выполняется только по команде нажатием кнопки "preset".

Если выбран режим 'AF-OFF', аудиоблок остается на исходной частоте, занесенной в память. В этом режиме при каждом включении аудиоблока на дисплее появляется сообщение 'AF-OFF'.

## Sony CD/6CD

Нажмите кнопку "MENU", затем кнопки со стрелками вверх/вниз для перехода к экрану 'AF'.

С помощью кнопок со стрелками влево/вправо выберите необходимую настройку.

- Нажмите кнопку MENU для подтверждения Вашего выбора.

#### Кроме Sony CD/6CD

- Нажмите и удерживайте кнопку MENU, пока не изменится индикация на дисплее.
- Нажмите несколько раз кнопку MENU пока на дисплее не появится обозначение AF.
- С помощью кнопок со стрелками влево/вправо выберите необходимую настройку.

### ВЫПУСКИ НОВОСТЕЙ

Некоторые аудиосистемы прерывают обычные передачи станций FM-диапазона или станций, связанных системой RDS-EON, новостными сообщениями, которые передаются так же, как и дорожные сообщения. Во время передачи выпусков новостей на дисплее попеременно появляется название радиостанции и сообщение 'NEWS'. Выпуски новостей транслируются с таким же предварительно настроенным уровнем громкости, что и дорожные сообщения.

#### Sony CD/6CD первого поколения

Нажмите и удерживайте кнопку MENU, пока не изменится индикация на дисплее.

Используйте кнопки со стрелками вверх/вниз чтобы

выбрать экран ■NEWS'.

С помощью кнопок со стрелками влево/вправо выберите необходимую настройку.

#### Sony CD/6CD второго поколения

Нажмите кнопку MENU, и с помощью кнопок со стрелками вверх/вниз выберите 'NEWS'.

- С помощью кнопок со стрелками влево/вправо выберите необходимую настройку.

#### Кроме Sony CD/6CD

Нажмите и удерживайте кнопку MENU, пока не появится экран "NEWS".

Используйте кнопки со стрелкой влево или вправо для включения или отмены этой функции..

### ПРЕДПОЧТИТЕЛЬНЫЙ ТИП ПРОГРАММ (PTY)

Многие программы, транслируемые в диапазоне FM, классифицированы по содержанию. Такая классификация производится по идентификационному номеру, закодированному в транслируемом сигнале.

В некоторых аудиоблоках возможен поиск по одной из таких категорий, что позволяет Вам выбрать для прослушивания программу конкретного типа.

**Примечание:** В устройствах Sony второго поколения эта функция не включена.

Классификация	Описание
AFFAIRS (СОБЫТИЯ)	Текущие события
ALARM (ТРЕВОГА)	См. примечание ниже
CHILDREN (ДЕТИ)	Программы для детей
КЛАССИКА	Классическая музыка
COUNTRY(МУЗЫКА КАНТРИ)	Музыка "кантри"
КУЛЬТУРА	
DOCUMENT (ДОКУМЕНТАЛЬНЫЙ КАНАЛ)	Документальные программы
ДРАМА	
EASY (ЛЕГКАЯ МУЗЫКА)	Легкая музыка
EDUCATE (ОБРАЗОВАТЕЛЬНЫЙ КАНАЛ)	Образовательные программы
ФИНАНСЫ	
FOLK M (ФОЛЬКЛОР)	Фольклорная музыка
INFO (ИНФОРМАЦИОННЫЙ)	Информационный канал
ДЖАЗ	
ДОСУГ	
ЛЕГКАЯ МУЗЫКА	Легкая музыка
M.O.R.M (ДОРОЖНАЯ МУЗЫКА)	Дорожная музыка
FOLK M (ФОЛЬКЛОР)	Национальная музыка
НОВОСТИ	
НЕТ	Без категории
OLDIES (РЕТРО)	Музыка "ретро"
ИНАЯ МУЗЫКА	Музыка, не относящаяся к вышеперечисленным категориям
ТЕЛЕФОН	
ПОП-МУЗЫКА	Легкая музыка

Классификация	Описание
РЕЛИГИОЗНЫЕ ПЕРЕДАЧИ	
РОК- МУЗЫКА	Рок-музыка
SCIENCE (НАУКА)	Научные программы
СВЕТСКАЯ ХРОНИКА	
СПОРТ	
ПУТЕШЕСТВИЯ	
VARIED (РАЗНОЕ)	Программы смешанного содержания
ПОГОДА	

**Примечание:** Некоторые радиостанции также могут передавать экстренные выпуски информации, относящиеся к категории ALARM, однако выбрать этот тип программы вручную невозможно.

### Выбор программ РТУ

Нажмите на кнопку "PTY" или "MENU" несколько раз, пока на дисплее не появится слово "PTY".

### Выбор станций для прослушивания производится этим же типом настройки

Активируйте РТУ, и пока РТУ отображается на дисплее:

Используйте кнопку "SEEK" или кнопки со стрелками влево/вправо определите место нахождения программ станций выбранного типа.

### Выбор станций с другим типом программ

Активируйте РТУ, и пока РТУ отображается на дисплее:

Используйте кнопку управления громкостью, или для аудиосистем фирмы Sony, кнопки со стрелками вверх/вниз для выбора программ другого типа.

Затем, при помощи кнопки "SEEK" или кнопок со стрелками влево/вправо определите место нахождения выбранный тип программ.

### Использование функции РТУ

Во время поиска другой радиостанции по типу

программы звук аудиоблока приглушается и открывается дисплей поиска функции РТУ. Когда программа найдена, на дисплее появляется обозначение радиостанции и возобновляется работа радиоприемника, который перенастраивается на новую радиостанцию.

Если новая станция не устраивает слушателя, и пока ее название еще мигает на дисплее, вновь нажмите на кнопку "SEEK" или на кнопки со стрелками влево/вправо, чтобы найти другую станцию программы того же типа.

**Примечание:** Если радиостанция, передающая программы этого же типа, не обнаружена, на дисплее появляется сообщение 'Not Found', и радиоприемник снова настраивается на исходную радиостанцию.

### Выбор функции РТУ во время прослушивания компакт-кассеты или компакт-диска

- Активизируйте функцию РТУ и выполните операции, описанные выше. При этом воспроизведение CD-диска продолжается, но после завершения поиска возобновляется прием радиосигнала.

Если станция не найдена, нажмите кнопку РТУ или MENU или кнопку выбора диапазона частот, в зависимости от типа аудиоблока, чтобы закончить поиск.

# Проигрыватель компакт-кассет

## ВОСПРОИЗВЕДЕНИЕ КОМПАКТ-КАССЕТ

Все аудиоблоки автоматически начинают проигрывать компакт-кассету, как только она вставляется в гнездо магнитолы. Во время приема радиопередач и при вставленной в гнездо кассете, для ее проигрывания необходимо нажать кнопку TAPE.

## УСКОРЕННАЯ ПРЯМАЯ ПЕРЕМОТКА

Во время ускоренной прямой или обратной перемотки в режиме проигрывания кассеты, автоматически возобновляется работа радиоприемника. Нажмите кнопку с правой стрелкой для перемотки вперед. Нажмите кнопку с левой стрелкой, чтобы прекратить быструю перемотку пленки вперед и начать ее воспроизведение с начала.

## УСКОРЕННАЯ ОБРАТНАЯ ПЕРЕМОТКА

Во время ускоренной прямой или обратной перемотки в режиме проигрывания кассеты, автоматически возобновляется работа радиоприемника. Нажмите кнопку с левой или правой стрелкой, чтобы переключить на другую сторону компакт-кассеты.

Воспроизведение кассеты автоматически начнется сначала, как только будет достигнут конец пленки.

## АВТОРЕВЕРС

Когда достигается конец пленки, происходит автоматический переход на другую сторону кассеты, и воспроизведение начинается с начала другой стороны.

## ПРЕКРАЩЕНИЕ ВОСПРОИЗВЕДЕНИЯ

Нажмите на переключатель AM/FM, чтобы перейти в режим радиоприемника, или на кнопку управления проигрывателем компакт-дисков, чтобы перейти в режим воспроизведения компакт-диска (если установлен CD-чейнджер).

## ВЫБОР СТОРОНЫ КАССЕТЫ

Во время воспроизведения кассеты, можно переключиться на другую сторону нажатием кнопки TAPE.

## ИЗВЛЕЧЕНИЕ КОМПАКТ-КАССЕТЫ

Чтобы вынуть кассету, нажмите кнопку извлечения кассеты.

# Проигрыватель компакт-дисков

## ЗАГРУЗКА КОМПАКТ-ДИСКА

### 6000CD

Перед тем, как вставить компакт-диск, обязательно удостоверьтесь что лоток пуст.

### 6006CDC

#### Загрузка одного компакт-диска:

Нажмите и отпустите кнопку LOAD. На дисплее появится сообщение 'WAIT'.

Нажатием кнопки предварительной настройки можно выбрать номер лотка для загрузки диска.

- Когда появится сообщение 'LOAD CD', и на панели проигрывателя компакт-дисков замигают индикаторы, вставьте компакт-диск в аудиоблок.

#### Загрузка нескольких компакт-дисков:

Нажмите и удерживайте кнопку LOAD, пока на дисплее не появится сообщение 'LOAD ALL'.

- Когда появится сообщение 'LOAD CD', и на панели отсека компакт-дисков замигают индикаторы, вставьте один компакт-диск (ярлыком вверх) в аудиоблок.

На дисплее замигает одна из пиктограмм компакт-диска и появится слово 'LOAD'. После загрузки диска цифра, появляющаяся в одной из пиктограмм компакт-диска, указывает на положение установки диска.

На дисплее появится слово 'WAIT', затем снова появится надпись 'LOAD CD'. После этого вы можете загрузить еще один компакт-диск.

Повторите последний шаг, чтобы загрузить другие диски, или подождите, пока не кончится время, отведенное на загрузку дисков, если вы закончили.

**Примечание:** Вы можете загрузить в общей сложности шесть компакт-дисков. Если кнопка LOAD будет нажата еще раз, на дисплее появится сообщение 'CDC FULL'.

Не пытайтесь загрузить компакт-диск в аудиоблок, когда на дисплее горит сообщение 'WAIT'. Не вставляйте два компакт-диска "восьмеркой", располагая их кромки внахлест.

### ПРЕДУПРЕЖДЕНИЕ



Аудиоблоки 6006 CDC в случае отсоединения и последующего восстановления электропитания автоматически проверяют наличие дисков в лотке. Эта операция занимает приблизительно 25 секунд. В этот период все функции за исключением функции ввода ключевого кода заблокированы.

### Sony CD

Вставьте компакт-диск, этикеткой вверх, в гнездо проигрывателя.

- На дисплее появляются сообщения 'LOADING', 'READING CD' и 'AUDIO CD' или 'MP3 CD' и автоматически начинается проигрывание диска.

### Sony 6CD

#### Загрузка одного компакт-диска:

Нажмите и отпустите кнопку LOAD. На дисплее появится сообщение 'PLEASE WAIT'.

- Когда появится сообщение 'PLEASE LOAD', вставьте компакт-диск в гнездо аудиоблока, расположив его этикеткой вверх.

Во время загрузки диска в первое доступное отделение на дисплее замигает пиктограмма диска с цифрой и появится сообщение 'LOADING' и 'READING CD'.

Вращение пиктограммы подтверждает, что диск загружен. Воспроизведение начинается автоматически.

#### Загрузка нескольких компакт-дисков:

Нажмите и удерживайте кнопку LOAD. На дисплее появится сообщение 'INSERT ALL', затем появится сообщение 'PLEASE WAIT'.

Когда появится сообщение 'PLEASE LOAD', вставьте компакт-диск в гнездо аудиоблока, расположив его этикеткой вверх.

На дисплее появится сообщение 'LOADING' и пиктограмма, показывающая положение установки диска, затем снова появится сообщение 'PLEASE LOAD'. Этот процесс повторяется, пока не будут загружены шесть компакт-дисков.

- Воспроизведение начинается с того диска, который был вставлен последним.
- Если кнопка LOAD будет нажата после загрузки шести дисков, на дисплее появится сообщение 'ALL CDs FULL'.

## ИЗВЛЕЧЕНИЕ КОМПАКТ-ДИСКА

### ПРЕДУПРЕЖДЕНИЕ



В определенных условиях извлекаемые из проигрывателя диски могут быть очень горячими. Будьте осторожны, когда вынимаете диски.

### Sony CD

Нажмите на кнопку извлечения диска в любой момент времени и извлеките диск.

На дисплее появятся сообщения 'EJECTING' и 'PLEASE REMOVE'.

- При нажатии на кнопку CD EJECT автоматически возобновляется работа радиоприемника.
- Если кнопка CD EJECT нажата, когда диск не загружен, на дисплее появится сообщение 'NO CD'.

Выгружаемые из аудиоблока диски подготавливаются к извлечению. Если их не извлечь, диски автоматически перезарядятся.

### Sony 6CD

- Слегка нажмите на кнопку EJ чтобы извлечь диск.

- Во время выгрузки диска на дисплее появятся сообщения 'PLEASE WAIT', 'EJECTING' и 'PLEASE REMOVE'.

- Воспроизведение возобновляется со следующего доступного диска или, если не загружен ни один диск, на дисплее появляется сообщение 'NO CD'. Работа радиоприемника возобновляется при нажатии на кнопку CD EJECT.

Выгружаемые из аудиоблока диски подготавливаются к извлечению. Если их не извлечь, диски автоматически перезарядятся.

## Кроме Sony CD/6CD 6000CD

Нажмите на кнопку извлечения диска в любой момент времени и извлеките диск.

### 6006CDC

- Чтобы достать воспроизводимый диск, нажмите на кнопку извлечения диска или с помощью кнопок предварительных настроек выберите диск, который хотите извлечь.

Примечание: Если кнопка извлечения диска была нажата по ошибке, нажмите на кнопку еще раз для отмены.

На дисплее появится сообщение 'REMOVE CD', и диск будет готов к выгрузке. Если диск не извлечен, диск снова загружается в лоток аудиоблока, и возобновляется работа проигрывателя CD в режиме воспроизведения.

- Чтобы извлечь диск во время прослушивания радиопередач, нажмите кнопку извлечения диска.
  - Когда на дисплее появляется сообщение 'SELECT' или 'SELECT CD', нажмите кнопку предварительной настройки, которая соответствует извлекаемому диску. На дисплее появится сообщение 'REMOVE CD', и диск будет готов к выгрузке.

## ИЗВЛЕЧЕНИЕ НЕСКОЛЬКИХ КОМПАКТ-ДИСКОВ

### Sony 6CD

Нажмите и удерживайте кнопку CD EJECT, чтобы извлечь все загруженные в аудиоблок диски.

На дисплее появится сообщение 'EJECT ALL', затем, во время извлечения диска, появятся сообщения 'EJECTING' и 'PLEASE REMOVE'.

- После извлечения всех дисков снова включается режим радиоприемника.

### Кроме Sony 6CD

Чтобы извлечь все диски, нажмите и удерживайте кнопку извлечения до тех пор, пока на дисплее не появится надпись 'EJECT ALL'.

На дисплее будут попеременно появляться сообщения 'REMOVE' и 'WAIT'.

- Когда на дисплее появится сообщение 'REMOVE', извлеките диск из аудиоблока. Эта процедура повторяется, пока не будут извлечены все диски.

## ЗАГРУЗКА ДИСКОВ В ЧЕЙНДЖЕР КОМПАКТ-ДИСКОВ

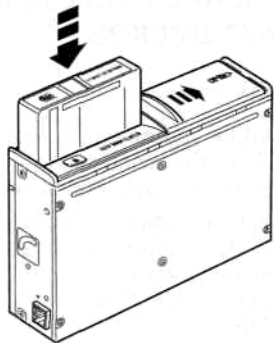

Сдвиньте шторку проигрывателя с CD-чейнджером.

Нажмите на кнопку извлечения. Извлеките лоток. Загрузите по одному диску в каждое из отделений (ярлыком вверх). При установке диска в правильное положение раздастся щелчок.

Установите лоток в исходное положение, соблюдая направление, показанное стрелкой на корпусе лотка. После фиксации, сопровождающейся щелчком, лоток готов к работе..

Закройте шторку проигрывателя компакт-дисков CD-

чейнджера.

Не загружайте в каждое из отделений лотка более одного компакт-диска; если установлен лоток, шторка блока CD-чейнджера должна оставаться закрытой.

**Примечание:** Для нахождения места расположения CD-чейнджера, обращайтесь к Вашему Руководству по эксплуатации.

**Примечание:** Если установлен аудиоблок модели Sony CD, соединенный с блоком чейнджера компакт-дисков, то основной аудиоблок сможет воспроизводить как обычные компакт-диски, так и диски, на которых записаны файлы формата MP3. Однако, CD-чейнджер может принимать только стандартные компакт-диски.

## КНОПКА ДОРОЖНОЙ ИНФОРМАЦИИ (ТА)

- Сдвиньте шторку проигрывателя с CD-чейнджером. Нажмите кнопку EJ и извлеките лоток с компакт-дисками.
- Откройте отделение лотка, используя рычажок, расположенный сбоку. Извлеките компакт-диск и закройте отделение лотка. Повторите последние два действия для извлечения остальных компакт-дисков.

## ВОСПРОИЗВЕДЕНИЕ КОМПАКТ-ДИСКОВ

В режиме радиоприемника для начала воспроизведения компакт-диска один раз нажмите на кнопку CD/AUX.

В однодисковых и в многодисковых проигрывателях, если загружен только один компакт-диск, воспроизведение начинается сразу же после загрузки диска.

В многодисковых проигрывателях, если последовательно загружены два или более дисков, воспроизведение начинается с последнего загруженного диска.

### Прослушивание компакт-дисков при наличии CD-чейнджера

На подключенном к многодисковому проигрывателю компакт-дисков кассетном магнитофоне модели 5000

нажмите на кнопку CD/AUX один раз, чтобы включить блок автоматической смены компакт-дисков.

Для аудиоблоков 6000CD и 6006CDC:

- Дважды нажмите кнопку CD, чтобы начать прослушивание CD-чейнджера.

Если кнопка CD нажата, когда в лоток не загружен ни один диск, на дисплее появится сообщение "NO CDS".

**Примечание:** В режиме воспроизведения на дисплее отображается номер диска, записи и продолжительность воспроизведения текущей дорожки.

## ВЫБОР КОМПАКТ-ДИСКА

### Sony 6CD

В аудиоблоках Sony 6CD при нажатии на кнопку CD воспроизведение возобновляется с того места, на котором оно было остановлено.

Если диск, который воспроизводился ранее, уже недоступен, воспроизведение начинается со следующего диска и продолжается в порядке возрастания, т.е. после второго диска выбирается третий диск. По завершении проигрывания верхнего по порядку

диска, происходит проигрывание следующего по порядку диска и так далее по всему циклу загрузки. Вы можете выбрать другой диск, нажав на кнопку предварительной настройки, номер которой соответствует номеру диска, который Вы хотите прослушать. На дисплее появится сообщение 'CHANGING CD' или 'READING CD'. Выбранный диск будет обозначен пиктограммой.

Аудиоблок запоминает, какие диски доступны, и не выбирает отсутствующий диск. Если Вы выбираете отсутствующий диск, на дисплее появляется сообщение 'NO DISC', и продолжается воспроизведение текущего диска.

### **6006CDC**

Аудиоблоки, которые оснащены чейнджером дисков, обычно воспроизводят диски последовательно в порядке увеличения номера лотка.

Однако вы можете выбрать желаемый диск, нажав на кнопку предварительной настройки радиостанции, номер которой соответствует позиции диска, который вы хотите прослушать. Номер выбранного диска отображается на дисплее.

Аудиоблок запоминает, какие диски доступны, и не выбирает отсутствующий диск. Если Вы выбираете отсутствующий диск, на дисплее появляется сообщение 'NO DISC', и продолжается воспроизведение текущего диска.

Если выбранный диск поврежден или установлен ярлыком вниз, на дисплее мигает предупреждение 'CHECK' и указывается номер диска. Затем аудиоблок выбирает следующий доступный диск.

Если установлен блок с автоматической сменой компакт-дисков, но лоток не вставлен или вставлен неправильно, то при выборе блока с автоматической сменой компакт-дисков на дисплее появляется сообщение 'NO DISCS' и возобновляется работа радиоприемника.

## **ВЫБОР ДОРОЖКИ**

Нажмите кнопку со стрелкой вправо один раз, чтобы перейти к следующей записи, или несколько раз, чтобы перейти к последующим записям.

Нажав кнопку со стрелкой влево один раз можно повторить прослушивание текущей записи. Если кнопка будет нажата в течение первых двух секунд после начала воспроизведения текущей записи, то выбирается предыдущая запись.

- Несколько раз нажмите кнопку со стрелкой влево, чтобы перейти на несколько записей назад.

## **УСКОРЕННЫЙ ПЕРЕХОД ВПЕРЕД/НАЗАД**

- Нажмите и удерживайте кнопки со стрелками влево/вправо ускоренной прямой/обратной прокруткой выполните поиск мелодий на компакт-диске.

## **ВОСПРОИЗВЕДЕНИЕ В СЛУЧАЙНОМ ПОРЯДКЕ**

Если выбрана функция произвольного воспроизведения, все фонограммы, записанные на компакт-диске, воспроизводятся в произвольном порядке.

### **Модель Sony CD/6CD**

Нажмите на кнопку "MENU" и затем кнопку со стрелкой вверх или вниз для выбора режима воспроизведения в случайном порядке 'SHUFFLE'. Используя кнопки со стрелками влево и вправо,

выберите режим 'SHUFFLE CD' или 'SHUFFLE OFF'.

При прослушивании компакт-диска формата MP3 можно выбрать режим 'SHUFFLE CD', 'SHUFF FOLDER' (воспроизведение в произвольной последовательности всех записей в папке) и 'SHUFFLE OFF'.

Используйте кнопки со стрелками влево и вправо чтобы выбрать режим 'SHUFFLE CD', 'SHUFFLE ALL' для воспроизведения всех записей со вставленных дисков или 'SHUFFLE OFF' (только устройства Sony 6CD первого поколения).

### **6000CD**

Нажмите на кнопку "MENU" несколько раз, пока на дисплее не появится слово "SHUF".

Воспользуйтесь кнопками со стрелками влево и вправо, чтобы выбрать режим 'SHUF ALL' или 'SHUFF CD' (ALL = все дорожки всех дисков, CD = только текущий диск)

Если эта функция включена, то при переходе к новой записи на дисплее появляется сообщение 'SHUFFLE'.

С помощью кнопок со стрелками влево/вправо можно перейти к следующей случайной дорожке.

## **ПОВТОРНОЕ ВОСПРОИЗВЕДЕНИЕ ДОРОЖЕК КОМПАКТ-ДИСКА**

### **Модель Sony CD/6CD**

Нажмите кнопку MENU и с помощью кнопок со стрелками вверх/вниз выберите режим отображения дисплея 'REPEAT'. Используя кнопки со стрелками влево-вправо, выберите режим 'REPEAT TRACK' или 'REPEAT OFF'.

- При прослушивании компакт-диска формата MP3 можно выбрать режим воспроизведения 'REPEAT TRACK', 'REP FOLDER' или 'REPEAT OFF'.

Аудиосистемы Sony 6CD имеют дополнительную функцию 'REPEAT CD'.

Нажмите кнопку MENU для подтверждения Вашего выбора.

### **6000**

- Нажмите на кнопку вызова меню несколько раз, пока на дисплее не появится надпись "REPEAT".
- Для выбора между позициями OFF и TRK используйте кнопки со стрелками влево-вправо.

### **6006CDC**

Нажмите на кнопку вызова меню несколько раз, пока на дисплее не появится надпись "REPEAT".

- Для выбора между позициями ALL (по умолчанию), OFF и TRK используйте кнопки со стрелками влево-вправо.

## **СЖАТИЕ ДОРОЖКИ КОМПАКТ-ДИСКА**

Если эта функция активизирована, тихие музыкальные фрагменты усиливаются, а громкие фрагменты приглушаются, чтобы вести к минимуму многократную корректировку громкости.

### **Sony CD/6CD**

- Нажмите на кнопку "MENU", затем на кнопки со стрелками вверх/вниз для выбора на дисплее обозначения 'COMP'.

Используя кнопки со стрелками влево-вправо, выберите режим 'COMP CD' или 'COMP OFF'.

Нажмите кнопку MENU для подтверждения Вашего выбора.

- Режим сжатия активирован до тех пор, пока он не будет отключен.

#### Кроме Sony CD/6CD

- Несколько раз нажмите кнопку MENU до тех пор, пока не появится обозначение 'COMP'.
- Используйте кнопку со стрелкой для включения или отмены этой функции.

## СКАНИРОВАНИЕ ДОРОЖКИ КОМПАКТ-ДИСКА

Функция SCAN дает возможность прослушать первые 10 секунд каждой из записей.

### Sony CD/6CD второго поколения

Нажатием кнопки SCAN включается режим предварительного прослушивания, особенности которого определяются тем, какой моделью аудиосистемы Вы пользуетесь, и какой тип компакт-диска воспроизводится в данный момент.

#### Sony CD второго поколения

Нажмите кнопку SCAN один раз, чтобы прослушать начало каждой из записей CD-диска или первые 10 секунд каждого из файлов во всех папках диска MP3.

- Нажмите кнопку SCAN еще раз, чтобы выбрать 'SCAN OFF' (Audio CD) или, в случае диска MP3, чтобы прослушать начало каждой записи в папке.

#### Sony 6CD второго поколения

Нажмите кнопку SCAN один раз, чтобы прослушать начало первой записи каждого из загруженных компакт-дисков.

Нажмите кнопку SCAN еще раз, чтобы прослушать начало всех записей на воспроизводимом в данный момент компакт-диске.

Если загружен диск MP3, то так можно прослушать записи в папке.

#### Sony CD/6CD первого поколения

Если эта функция активирована, обозначение воспроизводимой фонограммы на дисплее мигает. Воспроизведение в режиме сканирования продолжается до повторного нажатия на кнопку SCAN.

- Нажмите кнопку SCAN чтобы просканировать каждую запись в режиме Audio или MP3 CD.  
Нажмите дважды кнопку SCAN чтобы просканировать первые записи каждой папки на диске MP3 CD.
- В модели 6CD следует нажать кнопку SCAN дважды, чтобы просканировать все записи на всех загруженных в накопитель дисках Audio CD.

#### Кроме Sony CD/6CD

Сообщение 'SCAN' появляется на экране при начале воспроизведения каждой дорожки.

Нажмите на кнопку "MENU" несколько раз, пока на дисплее не появится слово "SCAN".

Кнопки со стрелками влево и вправо позволяют

выбирать между режимами 'SCAN CD' и 'SCAN ALL'.

- Чтобы продолжить воспроизведение текущей дорожки, нажмите кнопку со стрелкой вправо или влево еще раз.

## ВОСПРОИЗВЕДЕНИЕ ЗАПИСЕЙ В ФОРМАТЕ MP3

### Аудиоблоки Sony 6CD второго поколения и все Sony CD

MP3 (MPEG 1 аудио 3-го уровня) - это стандартная технология и формат сжатия аудиозаписей. Эта форма позволяет более эффективно использовать базы данных записей.

Вы можете прослушивать файлы MP3, записанные на дисках формата CD-ROM, CD-R и CD-RW. Требуется, чтобы диск имел формат ISO 9660 1-го уровня или 2-го уровня или расширенный формат Joliet или Romeo. Также можно прослушивать диски, записанные с использованием мульти-сеанса записи.

#### Формат ISO 9660

Это самый распространенный международный стандарт логического формата файлов и папок на CD-ROM.

Предусмотрено несколько уровней спецификации. В соответствии со спецификациями 1-го уровня, имена файлов должны иметь формат 8.3 (не более 8 символов в имени, не более 3 символов в расширении".MP3", в именах используются буквы верхнего регистра).

Имена папок могут содержать не более 8 символов. Допускается не более 8 вложенных уровней папок (дерево). В соответствии со спецификациями 2-го уровня, имена файлов могут содержать до 31 символа.

Каждая папка может включать до 8 древовидных структур.

Для форматов расширения Joliet или Romeo, имейте в виду следующие ограничения при создании конфигурации записи на CD-диске.

#### Мульти-сеанс записи

Мульти-сеанс - это способ записи, который позволяет добавлять данные, используя метод Track-At-Once. Обычные компакт-диски начинаются с области управления CD, которая носит название Lead-in, и заканчиваются областью, которая носит название Lead-out. CD с мульти-сеансом записи - это компакт-диск, на котором присутствует несколько сеансов записи, причем каждый сегмент от Lead-in до Lead-out рассматривается как один сеанс.

- CD-Extra: CD-Extra - это формат, в котором звуковая информация (звуковые данные CD) записывается в форме дорожек во время 1-го сеанса, а запись данных производится в форме дорожек во время 2-го сеанса. CD смешанного формата: В смешанном формате данные записываются в форме 1-й дорожки, а звуковая информация (звуковые данные CD) записывается в форме 2-й дорожки.

#### Форматы файлов

Если используются форматы, отличные от ISO 9660 1-го и 2-го уровня, возможно некорректное отображение на дисплее имен папок или имен файлов. Присваивая имена, обязательно добавляйте к имени файла расширение ".MP3".

- Если вы присваиваете расширение ".MP3" файлу, формат которого не MP3, аудиоблок не сможет правильно распознать файл и возникнут хаотичные шумы, которые могут привести к повреждению динамиков.
- Для начала воспроизведения

дисков следующих категорий требуется больше времени:

- диски со сложной древовидной структурой;
- диски, записанные с использованием мульти-сеанса записи;
- диски с возможностью добавления дополнительных данных.

### Проигрывание диска с мульти-сеансной записью

#### Если первая запись первого сеанса содержит звуковые данные CD:

Воспроизводятся только звуковые данные CD, относящиеся к первому сеансу записи. Незвуковые данные CD/информация из файлов MP3 (номер записи, время и т.п.) отображаются на дисплее без передачи звука.

#### Если первая запись первого сеанса содержит незвуковые данные CD:

- Если на диске есть файл(ы) MP3, воспроизводятся только файл(ы) MP3, а другие данные пропускаются. (Звуковые данные CD не распознаются.)
- Если на диске нет файлов в формате MP3, воспроизведение вообще не происходит. (Звуковые данные CD не распознаются.)

### Порядок воспроизведения файлов MP3

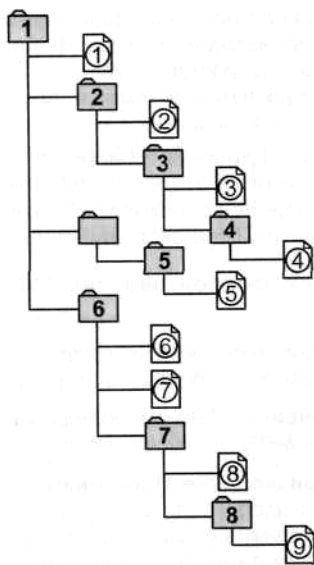

Последовательность воспроизведения файлов и папок показана на рисунке.

**Примечание:** Папки, в которых нет файлов MP3, пропускаются.

**Воспроизведение. Полезные советы:** Для того чтобы задать последовательность воспроизведения, укажите желаемый порядок цифрами перед именем папки или файла (например, "01," "02"), а затем запишите фонограммы на диск. (Порядок воспроизведения различен и зависит от

программного обеспечения, используемого для записи.) (В зависимости от программного обеспечения, с помощью которого производилась запись, порядок может отличаться.)

### Теги (ярлыки) Ю3 2-й версии

При воспроизведении файла MP3, содержащего теги Ю3 2-й версии, возникают следующие состояния: При пропуске части тега Ю3 2-й версии (в начале записи) звук не передается. Длительность пропуска изменяется в зависимости от объема тега Ю3 2-й версии. Пример: При объеме 64 Кбайт пропуск составляет приблизительно 2 секунды (для RealJukebox). • При пропуске части тега Ю3 2-й версии истекшее время воспроизведения, отображаемое на дисплее, оказывается неточным. Если файлы MP3 имеют скорость передачи данных в битах, не равную

128 Кб/с, время, отображаемое на дисплее при воспроизведении, оказывается неточным.

При создании файлов MP3 с помощью конвертирующих программ (например: RealJukebox - зарегистрированная торговая марка компании Real Networks Inc), автоматически записываются Ю3-теги 2-ой версии.

Перемещение файлов, записанных в формате MP3 Фонограммы формата MP3 могут быть записаны на компакт-диске различными способами. Все записи могут быть помещены в корневой каталог, как на обычном звуковом компакт-диске, или в отдельные папки, отведенные, например, для конкретного альбома, исполнителя или музыкального жанра.

Обычная последовательность воспроизведения компакт-дисков, на которых записаны несколько папок, такова: сначала воспроизводятся записи из первой папки, затем - записи из любых папок, вложенных в первую папку, после этого - записи из второй папки и так далее. Например, если в папке 1 находятся папки 1a и 1b, а в папке 2 находится папка 2a, последовательность воспроизведения папок такова: 1, 1a, 1b, 2, 2a.

- Нажмите кнопки со стрелками вверх/вниз для выбора другой папки.

Нажмите кнопки со стрелками влево/вправо, чтобы выбрать другую запись (файл) в папке.

### ПОКАЗ СОПРОВОДИТЕЛЬНОЙ ИНФОРМАЦИИ ИЗ ФАЙЛА MP3

#### Аудиоблоки Sony 6CD второго поколения и все Sony CD

В режиме воспроизведения компакт-диска формата MP3 на дисплее аудиоблока можно выводить определенную информацию, зашифрованную в каждой записи. Как правило, это следующая информация:

- Имя файла.
- Имя папки
- Информация категории Ю3, например, название альбома или имя исполнителя.

На дисплее аудиоблока, как правило, появляется имя папки. Для того чтобы выбрать для показа на дисплее другую информацию:

- Нажмите на кнопку CD INFO несколько раз, пока не откроется требуемый дисплей.

Если выбранная информация категории Ю3 недоступна, на дисплее появится сообщение 'NO MP3 TAG'.

#### Прокручивание дисплеев MP3

**Примечание:** Эта функция недоступна в устройствах Sony второго поколения.

Если необходимо, информация на дисплее прокручивается один раз в начале воспроизведения каждой записи. Это позволяет прочитать всю информацию. Затем дисплей возвращается в статический режим, в котором отображаются первые несколько символов текста из выбранного Вами поля информации о файле.

Нажмите на кнопку "MENU", затем на кнопки со стрелками вверх/вниз для выбора на дисплее обозначения 'SCROLL'.

Используя кнопки со стрелками влево-вправо, выберите режим 'SCROLL CD' или 'SCROLL OFF'. Настройка 'SCROLL ON' - по умолчанию и остается в памяти пока не будет отключена.

Нажмите кнопку MENU для подтверждения Вашего выбора.

- Нажмите и удерживайте кнопку CD INFO, чтобы прокрутить информацию на дисплее независимо от выбранной настройки режима прокрутки.

### Проигрывание CD-диска в режиме "text"

В режиме воспроизведения компакт-диска с текстовой информацией на дисплей аудиоблока можно выводить ограниченную информацию, зашифрованную в каждой записи. Как правило, это следующая информация:

Имя диска.

Имя исполнителя.

- Имя записи.

Категории информации для показа на дисплее выбираются так же, как и для MP3. Если закодированная информация отсутствует, появляется сообщение 'NO DISC NAME' или 'NO TRACK NAME'.

## ПРЕКРАЩЕНИЕ ВОСПРОИЗВЕДЕНИЯ КОМПАКТ-ДИСКА

### Модель Sony CD/6CD

Для возобновления работы радиоприемника во всех аудиоблоках:

Нажмите кнопку AM/FM или RADIO.

**Примечание:** При этом компакт-диск не выгружается. Воспроизведение диска приостанавливается на том месте, где произошло переключение в режим радиоприемника. Для возобновления воспроизведения диска нажмите на кнопку CD.

### Кроме Sony CD/6CD

- Для возобновления приема аудиосигнала, нажмите кнопку выбора диапазона частот.
- Нажмите кнопку управления проигрывателем компакт-кассет, чтобы возобновить прослушивание кассеты.

**Примечание:** Ни одно из этих действий не приводит к извлечению компакт-диска; в момент переключения в режим радиоприемника или проигрывателя кассет воспроизведение диска будет приостановлено.

Для возобновления проигрывания компакт-диска, снова нажмите кнопку CD.

## Дополнительное гнездо входа (AUX IN)

**Примечание:** Для наилучшего результата при использовании внешних устройств, увеличьте громкость внешнего источника. Это уменьшит уровень помех при питании устройства от электрической розетки автомобиля.

Наличие линейного входа (AUX IN) позволяет подключить внешнее устройство, например проигрыватель минидисков или MP3-записей к аудиосистеме автомобиля. Звук от внешнего источника можно слышать через динамики автомобиля.

Для подключения внешнего устройства используйте гнездо AUX IN и обычный 3,5-миллиметровый разъем

для наушников.

Выберите внешнее устройство с помощью кнопки 'AUX', и звук можно будет слушать через динамики в салоне автомобиля. На дисплее аудиоблока появится сообщение 'AUX'. Регулировка громкости, высоких и низких частот осуществляется как обычно при помощи органов управления аудиосистемой.

Кнопки управления аудиоблоком также можно использовать для восстановления режима воспроизведения автомобильного аудиоблока, не отсоединяя дополнительное устройство.

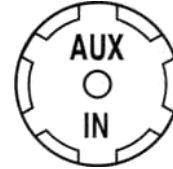

# Органы управления для пассажиров, сидящих сзади

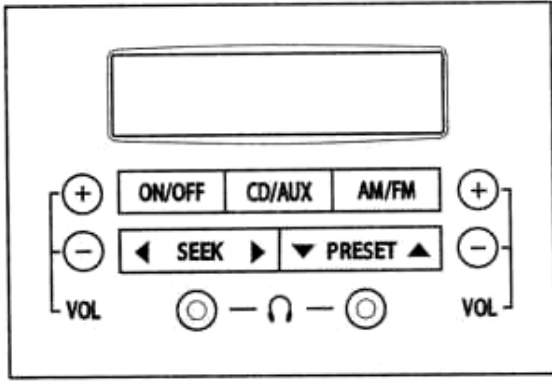

Там, где это возможно, настройка панели управления аудиосистемой с заднего сиденья зависит от возможностей выбранного меню системы RSE.

- Нажмите кнопку "MENU", затем кнопки со стрелками вверх/вниз для выбора на дисплее обозначения 'RSE'.
- Используйте кнопки со стрелками влево/вправо при выборе 'RSE On', 'RSE Off', 'RSE Ctrl On' или 'RSE Ctrl Off'.
- Нажмите кнопку MENU для подтверждения Вашего выбора.

## КНОПКИ ПАНЕЛИ УПРАВЛЕНИЯ

### Включить/Выключить

#### Кнопка включено/выключено (с режимом 'RSE On/Rear Audio On' выбранным из основного аудиоблока)

Нажмите кнопку ON/OFF (включено/выключено) панели управления (Rear Seat Audio) с заднего сиденья, чтобы включить или выключить аудиосистему или все имеющиеся функции, которые контролируются панелью управления с заднего сиденья.

#### Кнопка включено/выключено (с режимом 'RSE On/Rear Audio On' выбранным из основного аудиоблока)

- Нажатие кнопки ON/OFF (включено/выключено) задней панели управления не оказывает воздействия на систему. На дисплее мелькает сообщение '01BAВ1-EO'(заблокировано) и задняя панель управления не работает.

### Переключатель диапазона частот

- Нажатием этой кнопки можно последовательно выбрать следующие диапазоны частот FM1, FM2, FM AST, AM или AM AST.

Выбранный диапазон отображается на дисплее.

**Примечание:** Когда основной аудиоблок и задняя панель управления включены на прием радиотрансляции при нажатой кнопке, на дисплее появляется сообщение 'SHARED'(разделенный), которое показывает, что управление приемом радиосигнала производится от основного аудиоблока.

### Кнопка CD/AUX

Несколько раз нажмите эту кнопку для выбора режима проигрывания компакт-дисков или их проигрывание от дополнительного устройства, такого как мини-диск плеер.

**Примечание:** Если задние пассажиры выбирают один и тот же источник, что и передние пассажиры,

сообщение 'SHARED' (разделенный) появляется на дисплее, чтобы показать, что компакт-диск управляется главным аудиоблоком.

## Настройка станций/CO/MP3 селектор

Несколько раз нажмите эту кнопку, чтобы выбрать заранее настроенную радиостанцию, папку MP3 или компакт-диск из магазина CD-чейнджера.

- Если задняя панель управления настроена на прием радиостанций, несколько раз нажмите на соответствующую кнопку со стрелками вверх/вниз для того, чтобы найти настроенную ранее станцию соответствующего частотного диапазона. На дисплее отобразится выбранная радиостанция и частотный канал, например, 1FM1, 2FM1, 3FM1 и т.д.
- Если проигрывание компакт-дисков с CD-чейнджера контролируется с задней панели управления, несколько раз нажмите кнопки со стрелками вверх/вниз чтобы найти и выбрать соответствующий диск из магазина чейнджера. Выбранный диск отображается на дисплее.  
При проигрывании от MP3 CD, несколько раз нажмите кнопки со стрелками, чтобы найти и выбрать из файла директории, сохраненные на диске MP3.

## Кнопка "SEEK"(поиск)

Если задняя панель управления настроена на прием радиопередач:

Легким нажатием кнопок со стрелками влево/вправо при ручной настройке, в режиме малых шагов, пройдите вверх или вниз в выбранном диапазоне частот. Или нажмите и удерживайте кнопки со стрелками влево/вправо в режиме автоматической настройки. Аудиоблок остановится на первой радиостанции, которую он обнаружит в выбранном Вами направлении поиска.

Если проигрывание компакт-дисков управляется с задней панели:

- Легким нажатием кнопок со стрелками влево/вправо выберите на проигрываемом диске желаемую мелодию.  
Или нажмите и удерживайте кнопки со стрелками влево/вправо или быстрый реверс по выбранному диску.

**Примечание:** Если при выборе одного и того же источника используется основной аудиоблок и задняя панель управления при нажатых кнопках, либо Station preset (предварительная настройка станции), либо Seek (поиск), на дисплее появляется сообщение 'SHARED' (разделенный), чтобы показать, что аудиосистема управляется через основной аудиоблок.

## РЕЖИМ

### Режимы 'RSE Ctrl Off/Control Mode Off'

Выбор режима 'RSE CTRL ON/CONTROL MODE ON' на главном аудиоблоке позволит переднему пассажиру использовать этот аудиоблок помочь задним пассажирам выбрать конкретный радиосисточник, то есть радиостанцию или определенную мелодию на компакт-диске.

Нажмите на кнопку "MENU", затем на кнопки со стрелками вверх/вниз для выбора на дисплее обозначения 'RSE'. Нажатием кнопок со стрелками влево/вправо выберите режим 'RSE Ctrl On'.

Нажмите кнопку MENU для подтверждения Вашего

выбора.

**Примечание:** В этом режиме, все функции управляются через главный аудиоблок, но при любой нажатой кнопке, на дисплее задней панели управления появляется сообщение 'FRONT (передний)'.

При выборе режима 'RSE Ctrl On/Control Mode On', главный аудиоблок обеспечит проигрывание радиостанции, который был выбран последним с панели управления задних пассажиров. На экране дисплея главного аудиоблока появится сообщение 'RS' или 'RSE'.

### Режимы 'RSE Ctrl Off/Control Mode Off'

Выбор режимов 'RSE Ctrl Off/Control Mode Off' происходит таким же образом, что и при выборе режима 'RSE Ctrl On/Control Mode On'.

При выбранном режиме 'RSE Ctrl Off/Control Mode Off', главный аудиоблок оставляет режим управления RSE и возвращается к воспроизведению радиостанции, который был выбран до режимов 'RSE Ctrl On/Control Mode On'.

Аудиосистема для пассажиров задних сидений проигрывает радиостанцию, который был выбран последним в режиме управления RSE.

### РЕЖИМ ОТКЛЮЧЕНИЯ ЧЕРЕЗ ОДИН ЧАС

При выключенном зажигании или в положении замка зажигания АСС и при выключенном радиоприемнике, нажатие кнопки ON/OFF включает аудиосистему, но выключает ее автоматически через час работы.

В течение этого времени, звуковое воспроизведение будет происходить через систему громкоговорителей автомобиля, если не подключены наушники, и это воспроизведение полностью контролируется панелью управления задних пассажиров (Rear Seat Audio System control panel).

### НАУШНИКИ Громкость

#### Правые головные телефоны (наушники)

- Несколько раз нажмите на кнопки + или - с правой стороны для увеличения или снижения громкости звучания через наушники, включенные в розетку правой стороны автомобиля.

#### Левые головные телефоны (наушники)

Несколько раз нажмите на кнопки + или - с левой стороны для увеличения или снижения громкости звучания через наушники, включенные в розетку левой стороны автомобиля.

### ГНЕЗДА ПОДКЛЮЧЕНИЯ НАУШНИКОВ

При подключении одной или обеих розеток к наушникам, звук, идущий с системы громкоговорителей задних пассажиров, выключается и вместо этого, поступает к подключенным наушникам.

Но, в этом случае, звук остается неизменным, проходя через систему громкоговорителей передних пассажиров, то есть передние и задние пассажиры будут прослушивать два различных аудио источника.

Например, при выборе режима 'RSE On', передние пассажиры могут установить компакт-диск в аудиосистему, а затем нажать кнопку выбора диапазонов AM/FM для прослушивания радиопередач через систему громкоговорителей переднего сиденья.

Наряду с этим, задние пассажиры, используя свою панель управления, могут нажать кнопку CD/AUX и прослушивать компакт-диск через свои наушники.

В любой момент, передние пассажиры могут также выбрать прослушивание компакт-диска, а задние пассажиры могут включить радиотрансляцию, не влияя на аудиоэффект в другой части автомобиля.

### ДИСПЛЕЙ ПАНЕЛИ УПРАВЛЕНИЯ ДЛЯ ПассажиРОВ, СИДЯЩИХ СЗАДИ

При включении режима (Rear Seat Audio System), дисплей задней панели управления показывает тип выбранного радиостанции для задних пассажиров.

- При приеме радиопередач, на экране дисплея отображаются: номер кнопки предварительной настройки, диапазон и частота принимаемой станции или название принимаемой станции.
- При работе CD-проигрывателя, на дисплее видны номер проигрываемой мелодии и время проигрывания.
- При проигрывании диска MP3, на дисплее видны: MP3, номер проигрываемой мелодии и время проигрывания.
- При работе CD-чэнджера, если он установлен, на дисплее видны: номер компакт-диска, номер проигрываемой мелодии и время проигрывания.
- На дисплее также можно видеть уровень громкости при нажатии на + или - управляющих кнопок.

При отсутствии функций задней панели управления, информация на дисплее включает:

- SHARED - это означает, что радиостанция задних пассажиров используется совместно с главным аудиоблоком.
- FRONT - это означает, что аудиоуправление происходит через главный аудиоблок.
- DISABLED - это означает, что задняя аудиосистема не работает и не может быть включена.

# Уход за аудиосистемой

## ГЛАВНЫЙ БЛОК АУДИОСИСТЕМЫ

### Уход за компакт-кассетами

Для поддержания оптимального качества звучания воспроизводящую головку проигрывателя кассет следует регулярно очищать рекомендуемой "влажной" чистящей кассетой.

Для повышения качества звучания пользуйтесь высококачественными кассетами и правильно ухаживайте за ними. Избегайте:

старых и изношенных кассет, кассет со склеенной

пленкой.

поврежденных кассет или кассет с отклеивающимся ярлыком;

кассет, имеющих общее время звучания больше 100 минут. В этих кассетах применяется более тонкая пленка, что увеличивает риск ее запутывания.

### Уход за компакт-дисками

Для достижения оптимального качества звучания используйте чистые компакт-диски хорошего качества.

## Устранение неполадок в работе аудиосистемы

Дисплеи аудиоблоков	Способ устранения неисправности
CD ERROR PLEASE CHECK CD	Общее сообщение об ошибке проигрывателя CD, возникающее при ошибке чтения CD, если загружен CD с данными и т.д. Это сообщение также может быть признаком неисправности CD-проигрывателя. Убедитесь, что диск вставлен правильной стороной. Очистите поверхность диска и повторите попытку, или загрузите в проигрыватель другой аудиодиск. Обратитесь к обслуживающему вас дилеру компании Ford.
NO CD NO CDS NOC D#	Подобные сообщения возникают при отсутствии диска в механизме однодискового проигрывателя, если нет хотя бы одного диска в 6-дисковом проигрывателе или CD-чейнджере или нет диска в выбранном лотке 6-дискового проигрывателя либо CD-чейнджера. Установите диск в проигрыватель
HIGH TEMP CD DRIVE HIGH TEMP	Чрезмерно высокая наружная температура -аудиоблок не будет работать, пока он не остынет.
SLOT FULL	Данное сообщение возникает, если была произведена попытка установить CD в уже загруженный лоток 6-дискового проигрывателя. Перед тем как повторить попытку установки нового диска, извлеките CD из выбранного лотка.
CDC FULL	Данное сообщение возникает, если была произведена попытка установить CD в аудиоблок с 6-дисковым проигрывателем, в котором заняты все 6 лотков. Перед тем как повторить попытку установки нового диска, извлеките компакт-диск(и) из проигрывателя.
CDC CHECKING	Сообщение о запуске CDDJ
CDC ERROR	Общее сообщение об ошибке, возникающее при сбое в работе механизма 6-дискового проигрывателя или CD-чейнджера. Убедитесь, что диск(и) вставлен(ы) правильной стороной. Очистите поверхность дисков и повторите попытку или загрузите в проигрыватель другие аудиодиски. Обратитесь к обслуживающему вас дилеру компании Ford.
NO MAGAZINE	Это сообщение означает, что не вставлен магазин CD-чейнджера. Установите аудиодиски в магазин и установите магазин в CD-чейнджер.
NO TAPE	Сообщение возникает при отсутствии аудиокассеты в проигрывателе. Установите кассету в проигрыватель
CODE — #	Запрос на ввод пользователем цифрового кода безопасности с указанием количества попыток. Сообщение возникает при повторном включении энергопитания аудиоблока. Введите код как описано в главе, посвященной безопасности аудиосистемы.
WAIT ##:##	Сообщение, информирующее пользователя о необходимости немного подождать, прежде чем предпринимать еще одну попытку ввода цифрового кода безопасности. Следуйте инструкциям главы, посвященной безопасности аудиосистемы.
TRIES #	Сообщение возникает при вводе цифрового кода безопасности после включения энергопитания аудиоблока. Оно информирует пользователя о количестве неправильных попыток ввода кода. Следуйте инструкциям главы, посвященной безопасности аудиосистемы.
LOCKED	Это сообщение информирует пользователя о том, что система безопасности заблокировала аудио-блок после повторного ввода неправильного цифрового кода безопасности. Обратитесь к официальному дилеру компании Ford.
TAPE ERROR	Общая ошибка проигрывателя аудиокассет. Может означать повреждение кассетного механизма, зажевывание кассеты и т.д. Убедитесь, что кассета не была повреждена, и катушки вращаются свободно. После этого попробуйте еще раз. Также можно попытаться послушать другую аудиокассету. Обратитесь к обслуживающему вас дилеру компании Ford.
KEYCODE....	Запрос на ввод ключевого кода аудиоблока
INCORRECT	Сообщение о вводе неверного кода. Следуйте инструкциям главы, посвященной безопасности аудиосистемы.
DATA CD	Проигрыватель не может воспроизводить загруженный диск (например диск не является Audio CD или MP3 CD)

Дисплей CD-чейнджера	Способ устранения неисправности
CD/CDDJ ERROR E5 CD DISC ERROR	Внутренняя неисправность. Обратитесь к обслуживающему вас дилеру компании Ford.
E 2	Очистите диск и попробуйте загрузить его еще раз.
E4 CDDJ OVERHEAT	Чрезмерно высокая наружная температура -аудиоблок не будет работать, пока он не остынет.

NON AUDIO CD	Вставлен диск формата CD ROM/MP3.
VIN ERROR	Обратитесь к обслуживающему вас дилеру компании Ford.

